

**PROGETTISTI**  
 Architetto  
 Giorgio Bruno  
 PIOSSASCO (TO)  
 Via Plave, 5 - 10045  
 Tel. 011064423

**Geometra**  
 Domenico Ferrero  
 PIOSSASCO (TO)  
 Via Plave, 5 - 10045  
 Tel. 011066079

**PROPRIETA'**  
 IMMOBILIARE NIKE  
 COSTRUZIONI s.r.l.  
 via XXV Aprile n. 20  
 Nichelino (TO)

**ELABORATO**  
 tipologia edilizia  
 piante 1:200  
 sezioni - prospetti 1:200  
 tipologie recinzioni 1: 50  
 livellette 1:100

**TAVOLA**  
**3/4**

**RIFERIMENTO**  
 PEC Rc2

**DATA** luglio 2013    **REVISIONE** novembre 2013    **AGGIORNAMENTO**    **PROTOCOLLO**

**PIOSSASCO (TO)**

**COMPLESSO RESIDENZIALE**

AREA Rc2

**PIANO ESECUTIVO CONVENZIONATO**

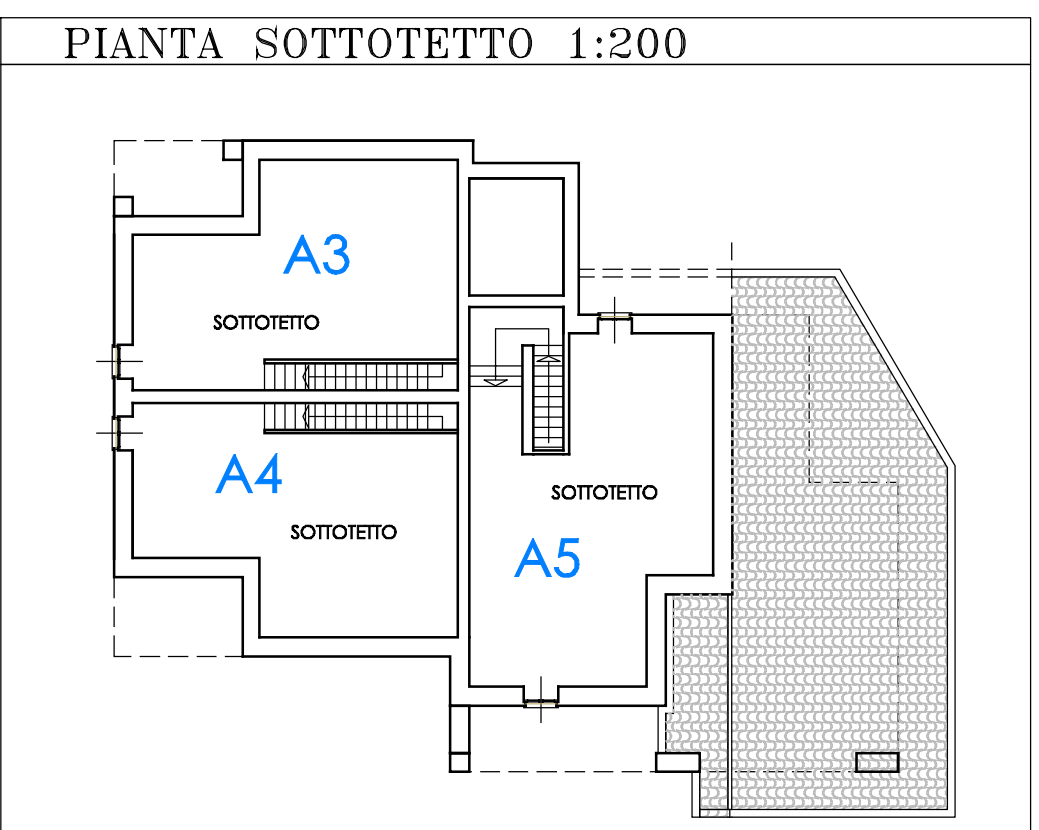
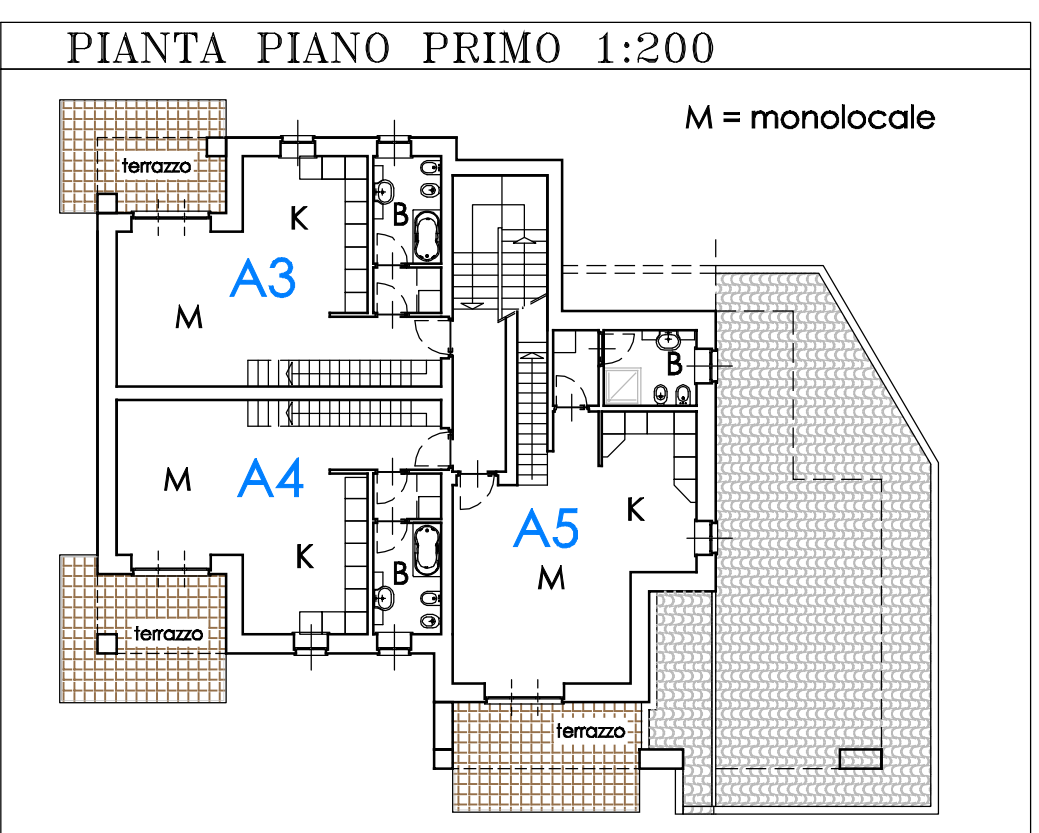
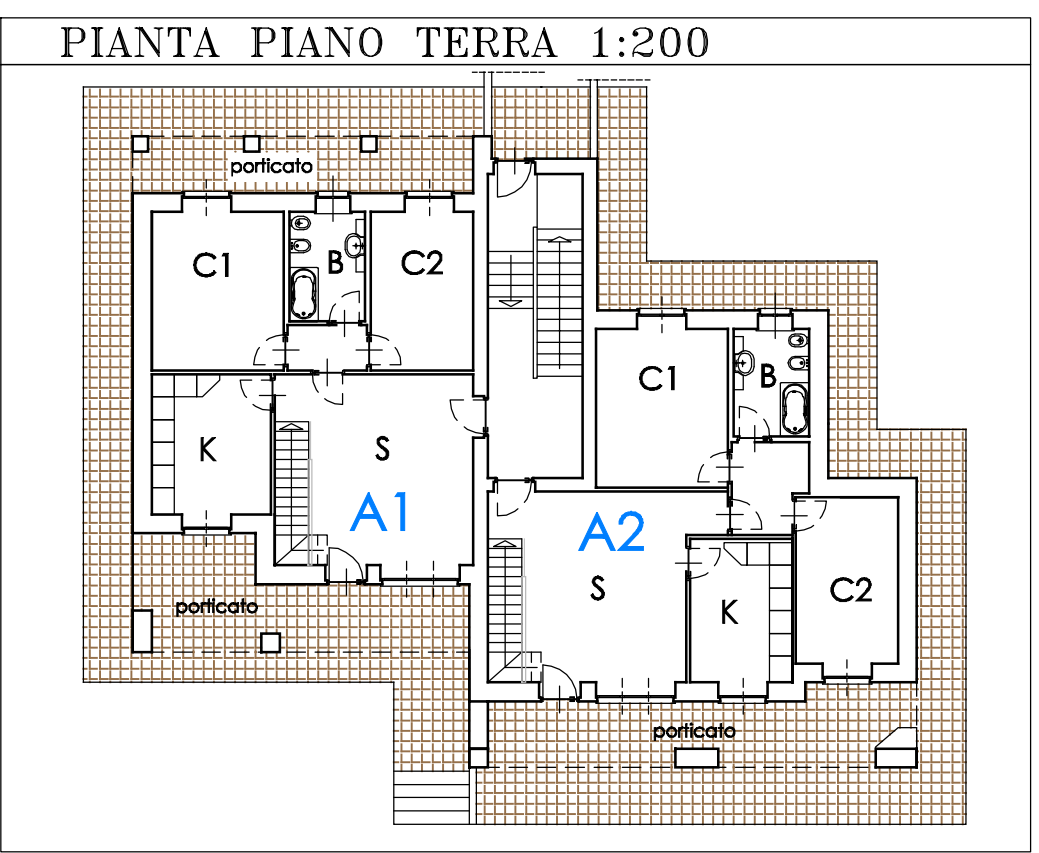

**LEGENDA**  
 S aree a giorno    K cucine    B bagni  
 C camere    M monolocali  
 Sottotetto non abitabile/abitabile

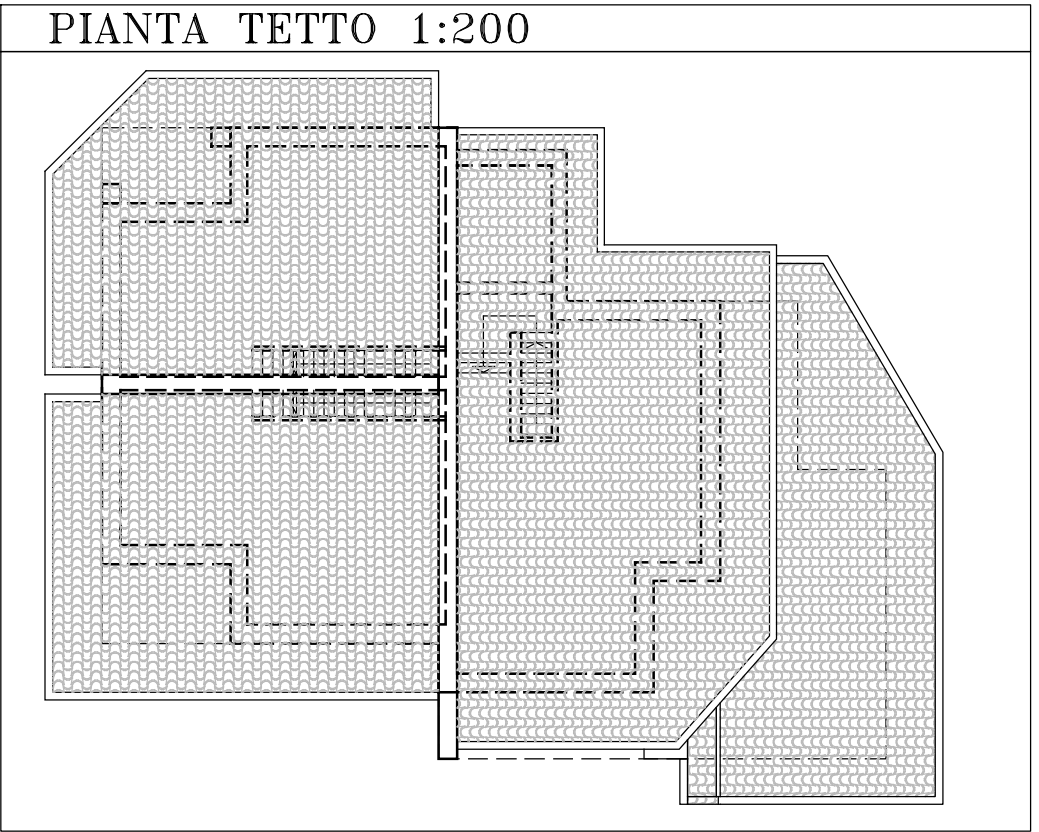

**SEZIONE AA - SCALA 1:100**

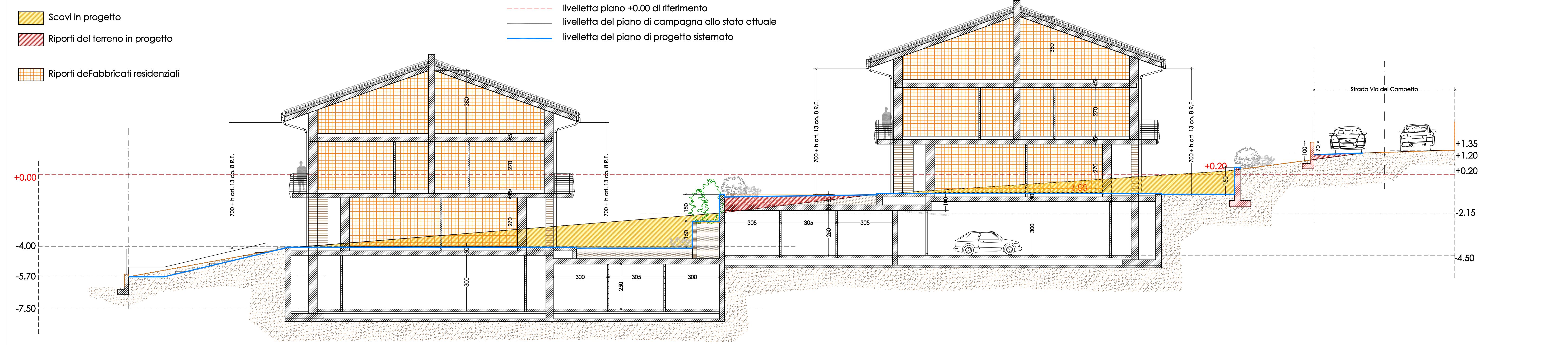

**SEZIONE BB - SCALA 1:100**

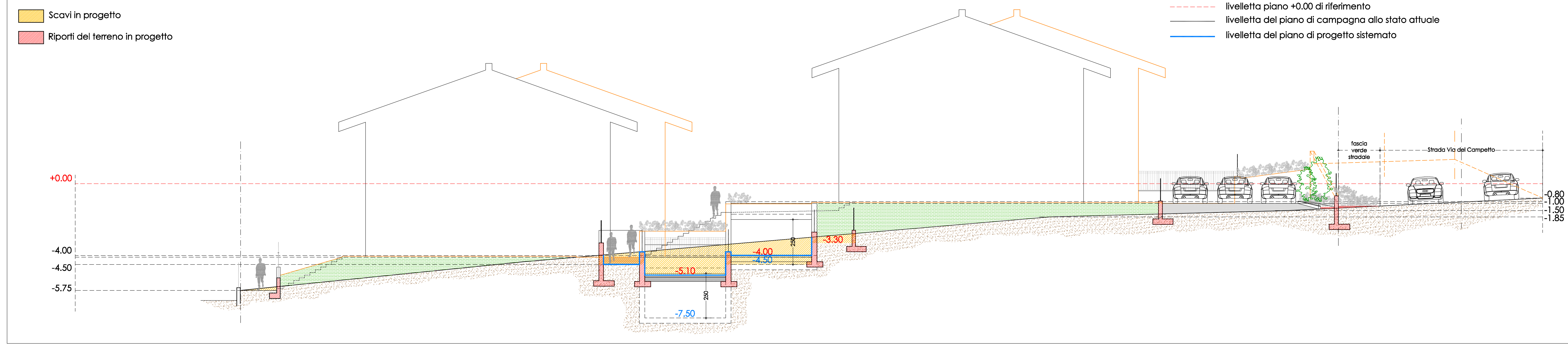

**SEZIONE CC - SCALA 1:100**

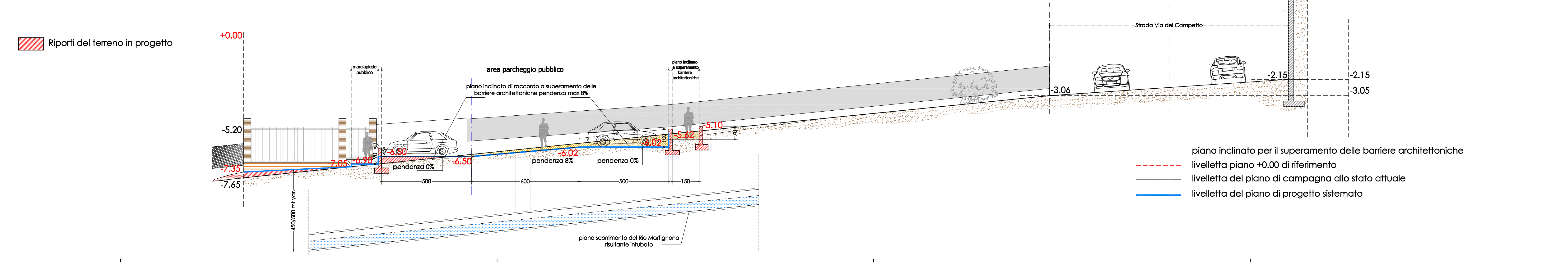

**PROSPETTO E SEZIONE RECINZIONI DELIMITANTI L'AREA D'INTERVENTO - scala 1:50**

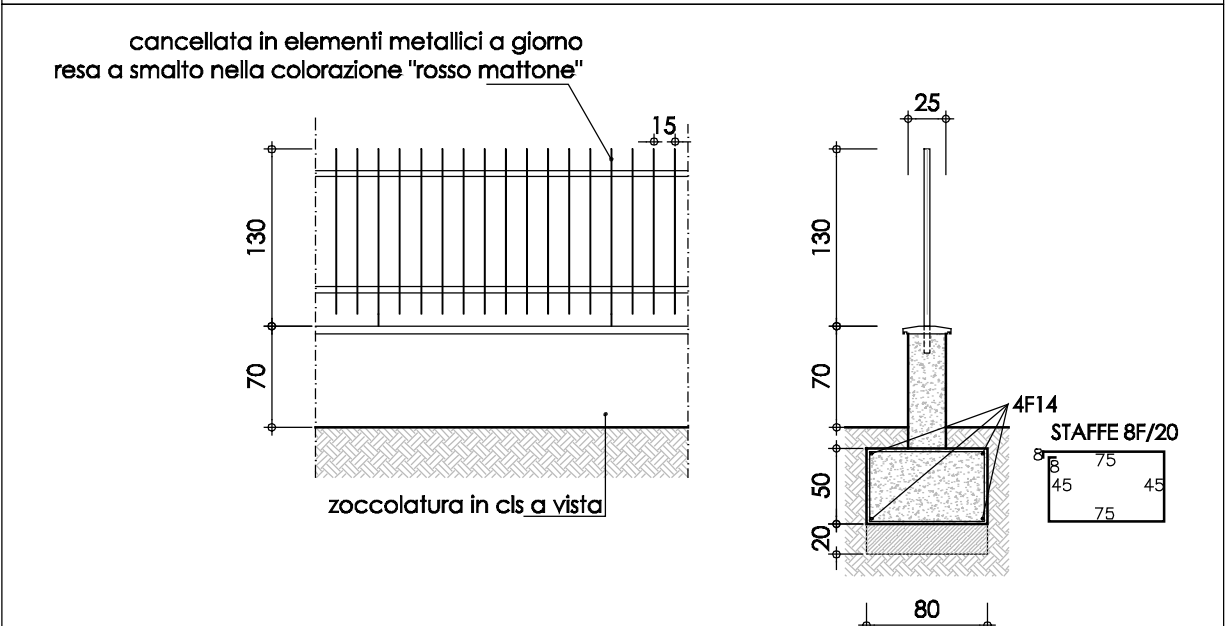

**PROSPETTO E SEZIONE RECINZIONE A GIORNO**

**PROSPETTO TIPO - SCALA 1:100**

